

Схема сборки изделия  
Гостиная «Прато» исполнение 2  
Шкаф 2-х дверный (2 стеклодвери) 998  
низкий ГТ.0114.303

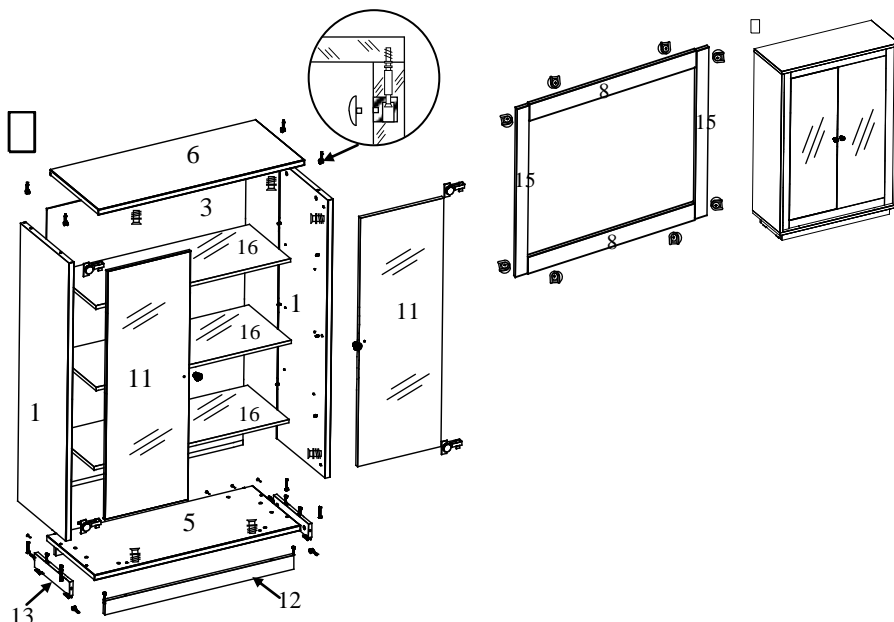

## Порядок сборки

1. Закрепить на нижней части боковин (13) подпятники (E) на расстоянии  $\approx 3$  см от края.
2. Установить планки петель (M) на планках (15) шурупами (D).
3. К двери (11) прикрепить петли (M) шурупами (D) и ручки (F) винтами (P).
4. Забить полкодержатели (O) в отверстия на боковинах (1).
5. Вкрутить стержни эксцентриков (J) во втулки, забитые в отверстия на боковинах (12), крышке (6).
6. Вставить шайбы эксцентриков (J) в глухие отверстия на боках (1), боковинах (13).
7. Вкрутить шток эксцентрика (K) в глухие отверстия на боковинах (1), дне (5) и крышке (6).
8. Закрепить боковины (12,13), прижав стержни эксцентриков шайбами (J).
9. Соединить дно (5) с боковинами (12,13) еврошурупами (C), а затем с боковинами (1) еврошурупами (C).
10. Одеть крышку (6) и соединить с боковинами (1), прижав стержни эксцентриков шайбами (J).
11. Проверить диагонали и после этого прибить заднюю стенку (3) гвоздями (I).
12. Установить заглушки (B) в головки еврошурупов (C) и заглушки (Q) в головки эксцентриков (J).
13. Вставить эксцентрик (K) в царги (8,15) готовой рамки.
14. Готовая рамка вставляется между боками (1), дном (5) и крышкой (6), поворотом шайбы эксцентрика по часовой стрелке при помощи отвертки.
15. Навесить на изделие двери (11).
16. Небольшие отклонения в створках выровнять регулировочными винтами на петлях.
17. Приклеить амортизаторы (X) в месте соприкосновения перегородки (2) и дверей (11).
18. Вставить в готовое изделие полки (16).















## ОБЩИЕ ПРАВИЛА СБОРКИ КОРПУСНОЙ МЕБЕЛИ.

1. Внимательно изучить эскиз и инструкцию по сборке.
2. Разложить детали согласно инструкции.
3. Скрепить боковины с горизонтами с помощью шкантов и еврошурупов.
4. После того, как секция собрана в коробку, необходимо измерить диагонали. Они должны быть одинаковыми (+/- 1-2мм). Только после этого вы можете прибить заднюю стенку.
5. Положив изделие на боковину, примерить створки(створку).
6. Присадка осуществляется относительно верхнего горизонта.
7. При наличии нескольких створок, присадка начинается с верхней (относительно верхнего горизонта) и продолжается поочередно, с учетом зазора между створками.
8. При установке изделия, его нужно ставить на ровную поверхность. В противном случае возможно несовпадение углов створок и ровности всего изделия.
9. Небольшое отклонение в створках выравнивается регулировочными винтами.
10. При наличии в изделии угловой стяжки нужно помнить, что стороны у нее разные по длине, значит, и расстояние до центров.
11. При наличии в изделии шкантов нужно помнить, что в первую очередь шкант помещается в поперечное отверстие, а затем присаживается в продольное.
12. При использовании шурупов обратите внимание на то, чтобы они не оказались слишком длинными или короткими.
13. Подпятники прибиваются ограничительным ребром внутрь.

## УПАКОВОЧНЫЙ ЛИСТ

1. Бок	1310x420 = 2 шт.	12. Бок основания	906x65 = 2 шт.
6. Крышка	994x422 = 1 шт.	13. Бок основания	327x65 = 2 шт.
5. Дно	994x422 = 1 шт.	Рамка в сборе	1308x938 = 1 шт.
3. Задняя стенка (ДВП цв)	1328x958 = 1 шт.	15. Царга рамки	1308x90 = 2 шт.
11. Стеклодверь	1124x375 = 2 шт.	8. Царга рамки	758x90 = 2 шт.
16. Стеклополка	934x367 = 3 шт.		

## КОМПЛЕКТ ФУРНИТУРЫ

	В) Заглушка  12 шт	С) Еврошуруп х70  12 шт	D) Шуруп 3,5x16  16 шт	E) Подпятник  4 шт
F) Ручка  2 шт	K) Эксцентрик усиленный  8 шт.	M) Петля прямая с доводчиком  4 шт	J) Эксцентрик  8 шт	
		I) Гвозди  20 шт		P) Винт 4x25  2 шт
O) Полкодержатель стеклополок  12 шт.		Q) Заглушка для эксцентрика  8 шт.	T) Шестигранный ключ  1 шт	X) Амортизатор  4 шт

**Внимание!!!** Предприятие оставляет за собой право вносить в изделие конструктивные изменения, в том числе с заменой фурнитуры.